

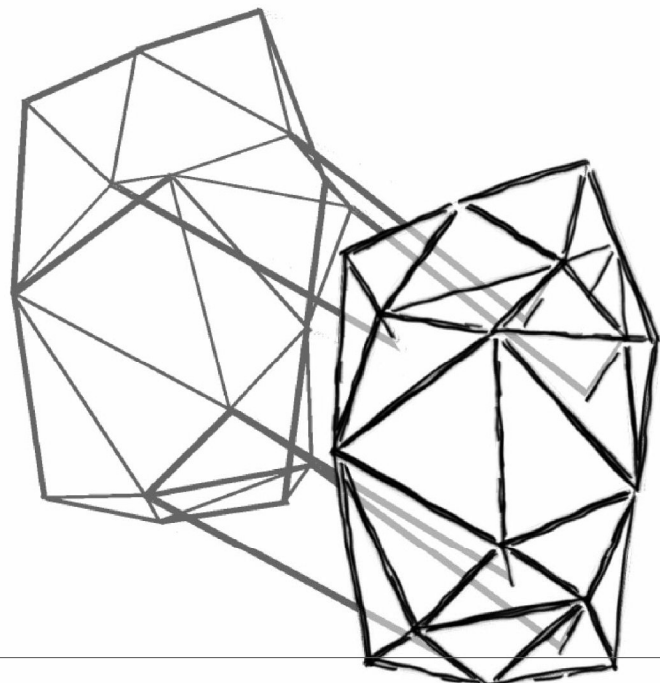

Comune di Cava de' Tirreni

Provincia di Salerno



Recupero complesso edilizio San Lorenzo denominato "ex asilo di Mendicita'"

Il Lotto

Dirigente del 4° Settore Lavori Pubblici
ing. Antonino Attanasio

Responsabile Unico del Procedimento
ing. Gabriele De Pascale

Supporto al RUP
ing. Angelo D'Amico

GRUPPO DI PROGETTAZIONE

Architettura
arch. Giosuè Gerardo Saturno

Strutture e impianti
Studio Paris Engineering

Geologia
dott.ssa geol. Rosanna Miglionico

Sicurezza
ing. Gianluigi Accarino

Restauro artistico
dott. Fabio Siniscalchi

Particolari costruttivi: abaco degli infissi interni

PR.20

Revisione n.	data	oggetto
1		
2		
3		

SCALA
1:25

FILE: PR_20.dwg

DATA
marzo 2022

Spazi comuni
2 - Archivio
Livello 0

Porta interna ad un'unica anta
Porta scorrevole in legno con anta mobile
tamburata e con bordi impiaccillati, complete di
telaio in listellare impiaccillato, copritili ad incastro in
multistrato e serratura a gancio con nottolino.

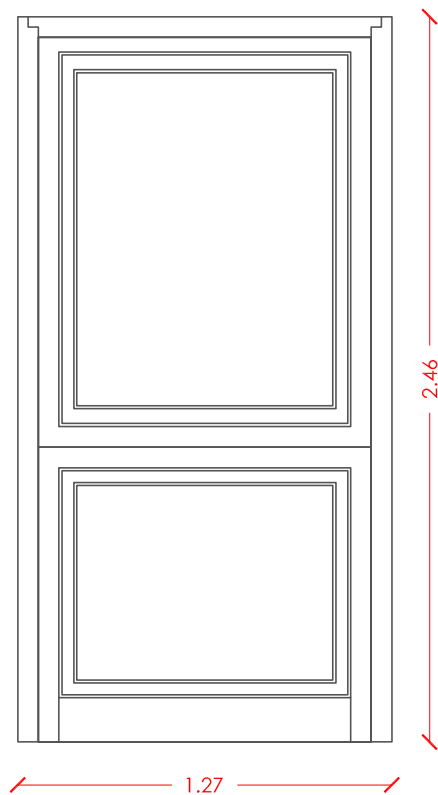

Centro sociale per minori
12 - Centro sociale per minori
Livello 1



Centro sociale per minori
14 - Centro sociale per minori
Livello 1



Laboratorio di educativa territoriale
16 - Laboratorio di educativa
territoriale
Livello 1



Porta interna in legno di castagno
Tipo: porta interna
Finitura: verniciatura a fuoco - bianco/grigio
Apertura: anta doppia
Numero: 3
Note: Porta nuova

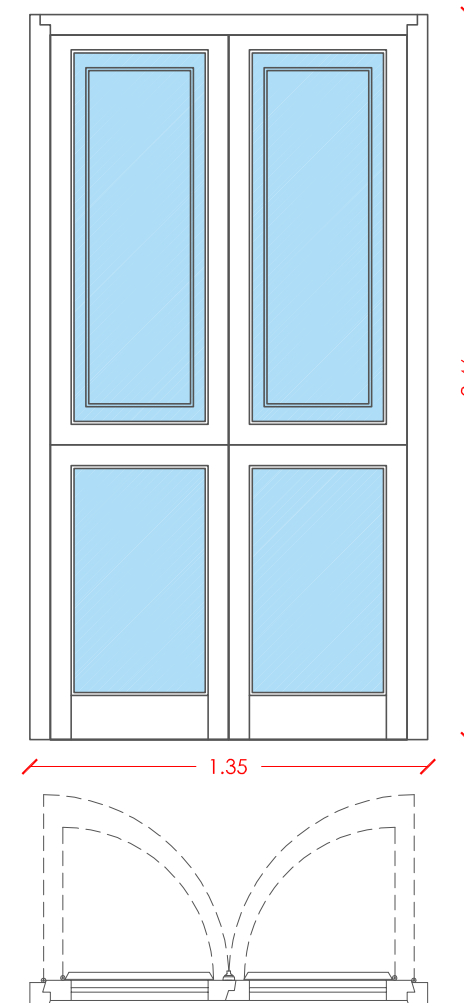

Spazi comuni
26 - Segreteria
Livello 1

Porta interna in legno di castagno
Tipo: porta interna
Finitura: verniciatura a fuoco - bianco/grigio
Apertura: anta unica
Numero: 1
Note: Porta nuova

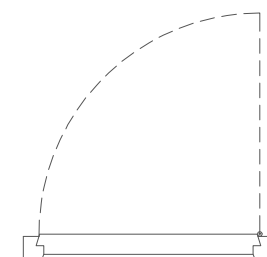
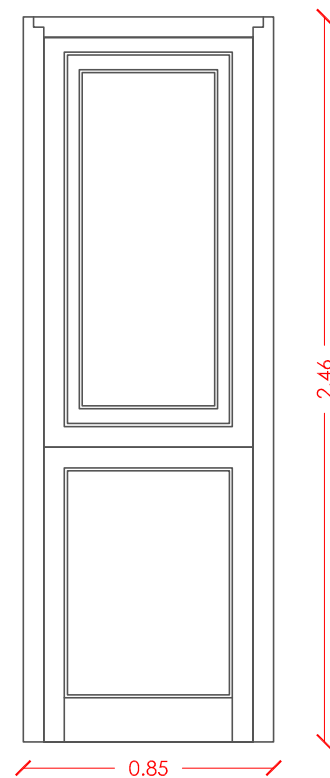

Laboratorio di educativa territoriale
19 - Laboratorio di educativa
territoriale
Livello 1



Centro famiglie
23 - Centro famiglie
Livello 1



Porta interna in legno di castagno
Tipo: porta interna
Finitura: verniciatura a fuoco - bianco/grigio
Apertura: anta doppia
Numero: 2
Note: Porta nuova

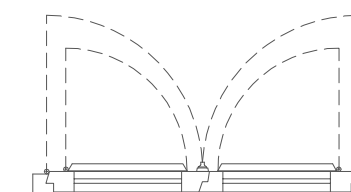
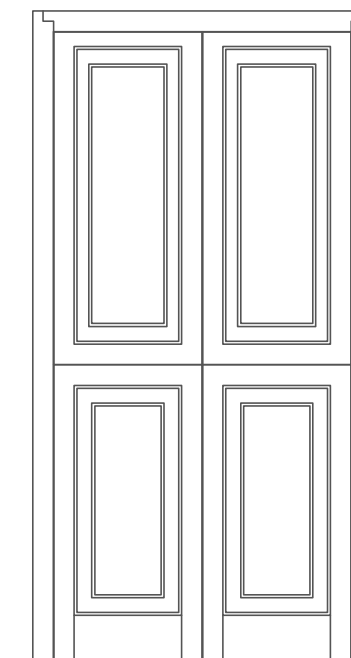

Gruppo appartamento
30 - Camera 2
Livello 2

Porta interna in legno
Tipo: porta interna
Finitura: verniciatura a fuoco - bianco/grigio
Apertura: anta unica
Numero: 1
Note: Porta nuova interna in legno con anta mobile in tamburato di pino laccato, completa di telaio maestro in listellare impiallacciato, coprifili ad incastro in multistrato. Anta cieca liscia laccata.

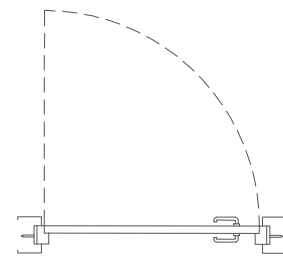
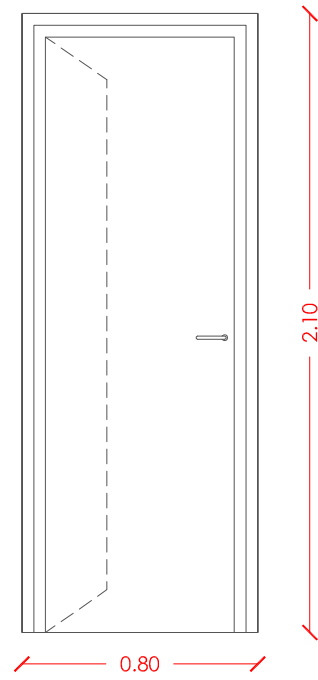

IP7

Gruppo appartamento
30 - Camera 3
Livello 2

Porta interna in legno
Tipo: porta interna
Finitura: verniciatura a fuoco - bianco/grigio
Apertura: anta unica
Numero: 1
Note: Porta nuova interna in legno con anta mobile in tamburato di pino laccato, completa di telaio maestro in listellare impiallacciato, coprifili ad incastro in multistrato. Anta cieca liscia laccata.

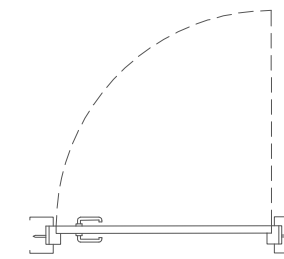
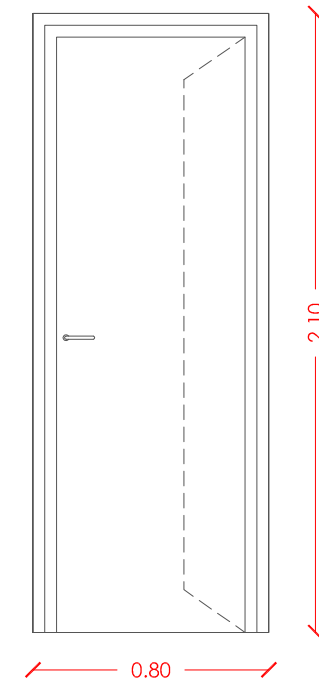

IP8

Gruppo appartamento
47 - Bagno 2
Livello 2

Gruppo appartamento
47 - Bagno 1
Livello 2

Porta interna in legno
Tipo: porta interna
Finitura: verniciatura a fuoco - bianco/grigio
Apertura: anta unica
Numero: 1
Note: Porta nuova interna in legno con anta mobile in tamburato di pino laccato, completa di telaio maestro in listellare impiallacciato, coprifili ad incastro in multistrato. Anta cieca liscia laccata.

IP9

IP10

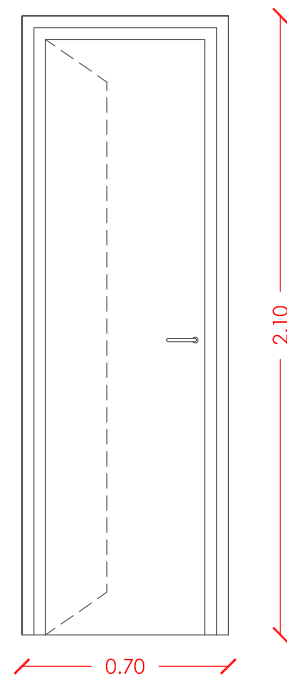

IP9

IP10

Gruppo appartamento
31 - Camera 1
Livello 2

Gruppo appartamento
31 - Ripostiglio
Livello 2

Porta interna in legno
Tipo: porta interna scorrevole
Finitura: verniciatura a fuoco - bianco/grigio
Apertura: anta unica
Numero: 2
Note: Porta nuova interna scorrevole in legno con anta mobile in tamburato di pino laccato, completa di telaio maestro in listellare impiallacciato, coprifili ad incastro in multistrato. Anta cieca liscia laccata.

IP11

IP12

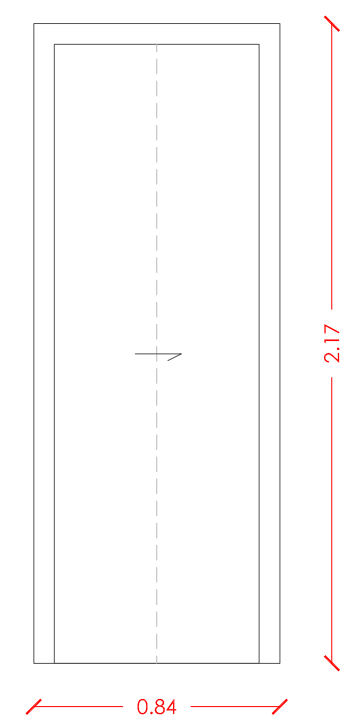

IP11

IP12

Gruppo appartamento
30 - Soggiorno-pranzo
Livello 2

Porta interna in legno

Tipo: porta interna
Finitura: verniciatura a fuoco - bianco/grigio
Apertura: anta unica
Numero: 1

Note: Porta nuova interna in legno con anta mobile in tamburato di pino laccato, completa di telaio maestro in listellare impiallacciato, coprifili ad incastro in multistrato. Anta cieca liscia laccata.

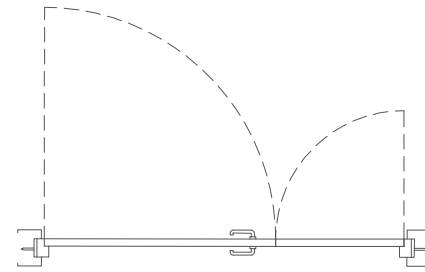
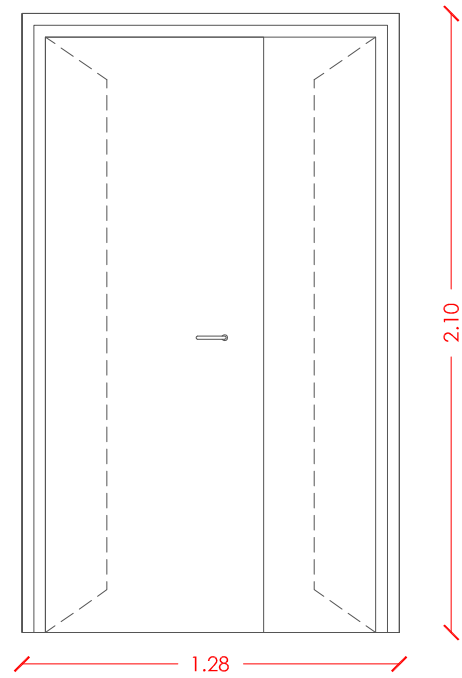

IP13

Comunità di accoglienza
32 - Soggiorno-pranzo
Livello 2

Porta interna in legno

Tipo: porta interna
Finitura: verniciatura a fuoco - bianco/grigio
Apertura: anta unica
Numero: 1

Note: Porta nuova interna in legno con anta mobile in tamburato di pino laccato, completa di telaio maestro in listellare impiallacciato, coprifili ad incastro in multistrato. Anta cieca liscia laccata.

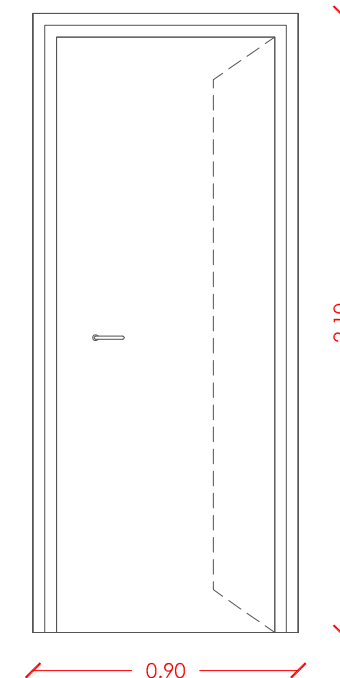

IP14

Comunità accoglienza
33 - Camera 2
Livello 2

IP15

Comunità accoglienza
33 - Camera 1
Livello 2

IP16

Comunità accoglienza
34 - Camera 3
Livello 2

IP17

Comunità accoglienza
34 - Bagno 2
Livello 2

IP18

Porta interna in legno

Tipo: porta interna scorrevole
Finitura: verniciatura a fuoco - bianco/grigio
Apertura: anta unica
Numero: 1

Note: Porta nuova interna scorrevole in legno con anta mobile in tamburato di pino laccato, completa di telaio maestro in listellare impiallacciato, coprifili ad incastro in multistrato. Anta cieca liscia laccata.

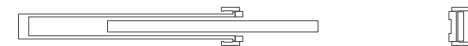
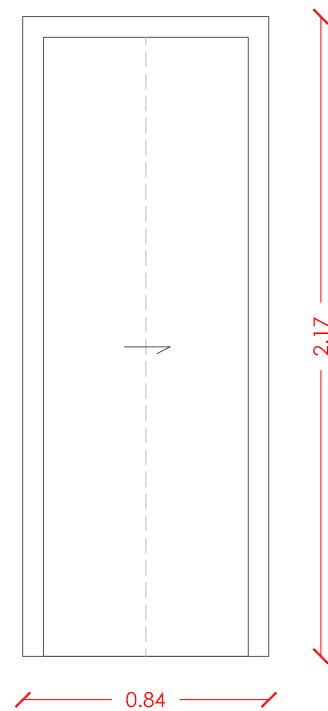

IP15

IP16

IP17

IP18

Comunità accoglienza
34 - Ospiti
Livello 2

IP19

Comunità accoglienza
34 - Lavanderia
Livello 2

IP20

Comunità accoglienza
34 - Bagno 3
Livello 2

IP21

Porta interna in legno

Tipo: porta interna scorrevole
Finitura: verniciatura a fuoco - bianco/grigio
Apertura: anta unica
Numero: 1

Note: Porta nuova interna scorrevole in legno con anta mobile in tamburato di pino laccato, completa di telaio maestro in listellare impiallacciato, coprifili ad incastro in multistrato. Anta cieca liscia laccata.

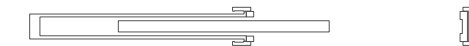
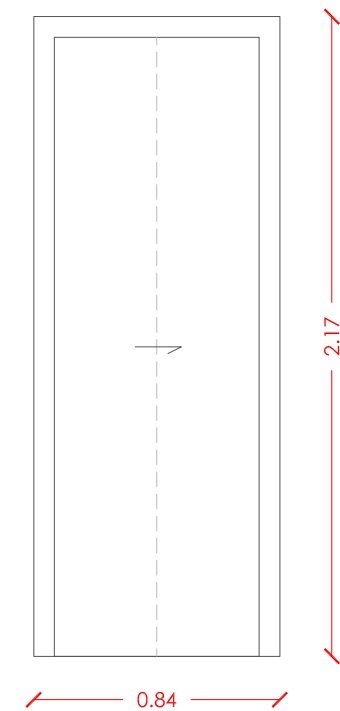

IP19

IP20

IP21

Gruppo appartamento
30 - Soggiorno-pranzo
Livello 2

Porta interna in legno
 Tipo: porta interna
 Finitura: verniciatura a fuoco - bianco/grigio
 Apertura: anta unica
 Numero: 1
 Note: Porta nuova interna in legno con anta mobile in tamburato di pino laccato, completa di telaio maestro in listellare impiallacciato, coprifili ad incastro in multistrato. Anta cieca liscia laccata.

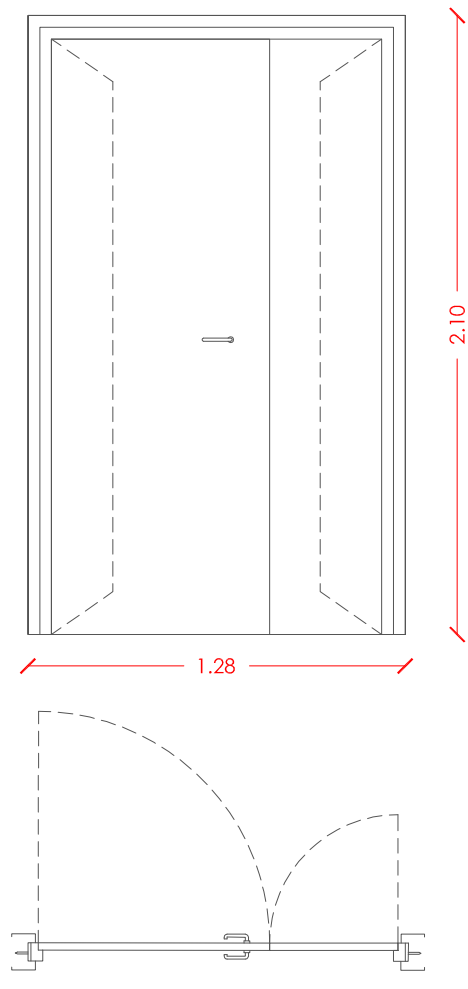

Comunità di accoglienza
32 - Soggiorno-pranzo
Livello 2

Porta interna in legno
 Tipo: porta interna
 Finitura: verniciatura a fuoco - bianco/grigio
 Apertura: anta unica
 Numero: 1
 Note: Porta nuova interna in legno con anta mobile in tamburato di pino laccato, completa di telaio maestro in listellare impiallacciato, coprifili ad incastro in multistrato. Anta cieca liscia laccata.

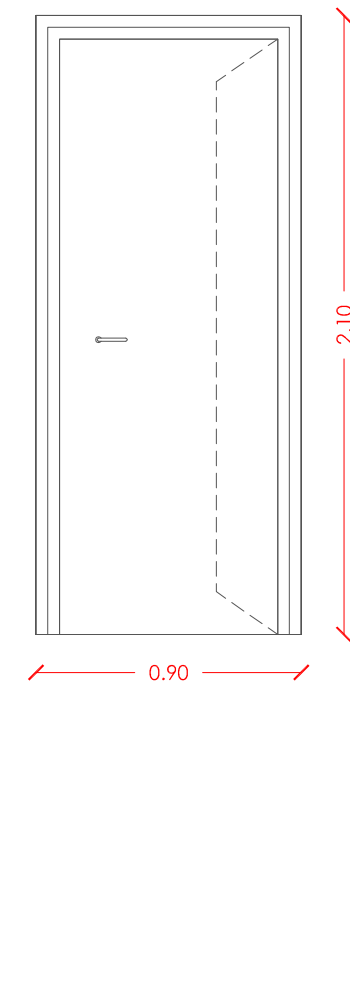

Comunità accoglienza
33 - Camera 2
Livello 2

IP15

Comunità accoglienza
33 - Camera 1
Livello 2

IP16

Comunità accoglienza
34 - Camera 3
Livello 2

IP17

Comunità accoglienza
34 - Bagno 2
Livello 2

IP18

Porta interna in legno
 Tipo: porta interna scorrevole
 Finitura: verniciatura a fuoco - bianco/grigio
 Apertura: anta unica
 Numero: 4
 Note: Porta nuova interna scorrevole in legno con anta mobile in tamburato di pino laccato, completa di telaio maestro in listellare impiallacciato, coprifili ad incastro in multistrato. Anta cieca liscia laccata.

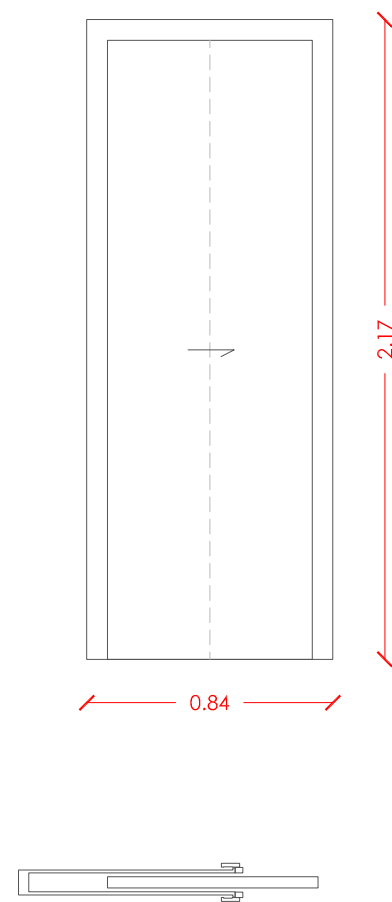

IP15

IP16

IP17

IP18

Comunità accoglienza
34 - Ospiti
Livello 2

IP19

Comunità accoglienza
34 - Lavanderia
Livello 2

IP20

Comunità accoglienza
34 - Bagno 3
Livello 2

IP21

Porta interna in legno
 Tipo: porta interna scorrevole
 Finitura: verniciatura a fuoco - bianco/grigio
 Apertura: anta unica
 Numero: 3
 Note: Porta nuova interna scorrevole in legno con anta mobile in tamburato di pino laccato, completa di telaio maestro in listellare impiallacciato, coprifili ad incastro in multistrato. Anta cieca liscia laccata.

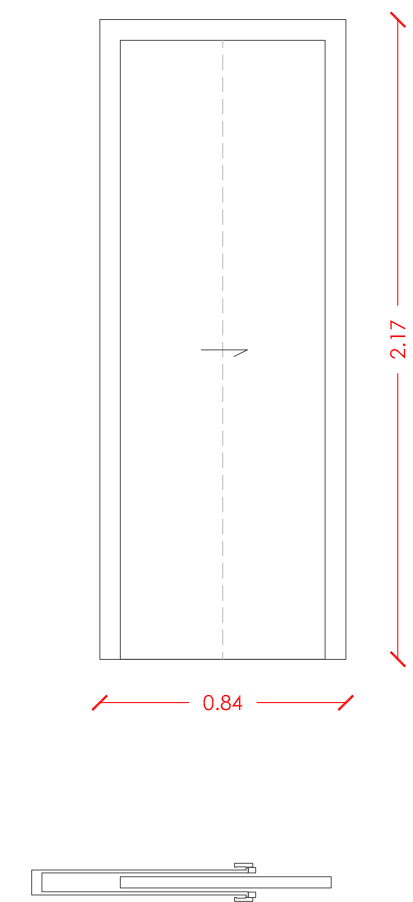

IP19

IP20

IP21

Polo della salute
36 - Polo della salute
Livello 2

IP22

Polo della salute
36 - Polo della salute
Livello 2

IP23

Porta interna in legno
Tipo: porta interna scorrevole
Finitura: verniciatura a fuoco - bianco/grigio
Apertura: anta unica
Numero: 2
Note: Porta nuova interna scorrevole in legno con anta mobile in tamburato di pino laccato, completa di telaio maestro in listellare impiallacciato, coprifili ad incastro in multistrato. Anta cieca liscia laccata.

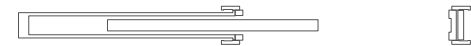
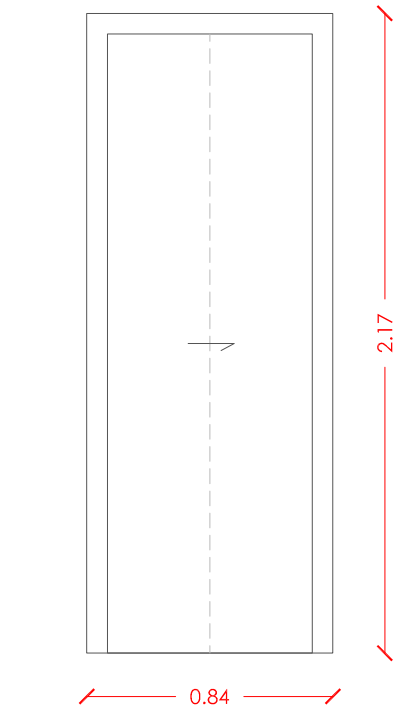

IP22

IP23

Spazio bambini e bambine
35 - Ingresso
Livello 2

Porta interna in legno
Tipo: porta interna
Finitura: verniciatura a fuoco - bianco/grigio
Apertura: anta unica
Numero: 1
Note: Porta nuova interna in legno con anta mobile in tamburato di pino laccato, completa di telaio maestro in listellare impiallacciato, coprifili ad incastro in multistrato. Anta cieca liscia laccata.

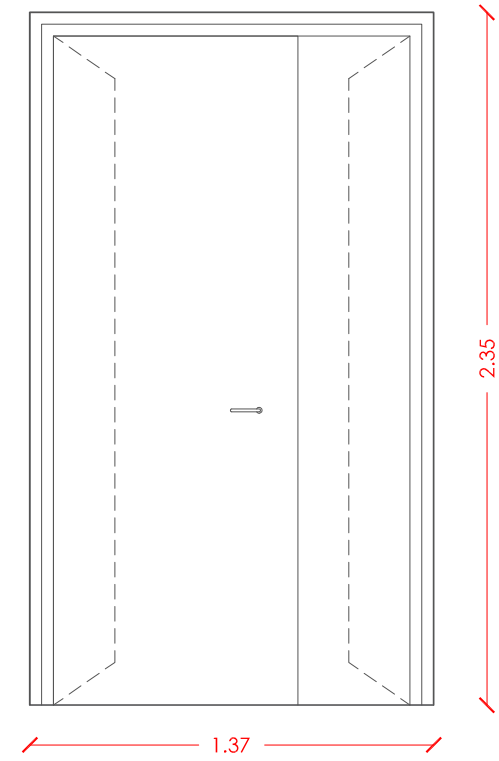
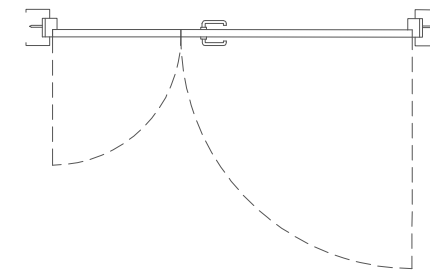

IP24

Spazio bambini e bambine
35 - Passeggini
Livello 2

IP25

Spazio bambini e bambine
35 - Servizi igienici
Livello 2

IP26

Spazio bambini e bambine
35 - Cambio lattanti
Livello 2

IP27

Spazio bambini e bambine
35 - Lavanderia stenditoio
Livello 2

IP28

Porta interna in legno
Tipo: porta interna scorrevole
Finitura: verniciatura a fuoco - bianco/grigio
Apertura: anta unica
Numero: 4
Note: Porta nuova interna scorrevole in legno con anta mobile in tamburato di pino laccato, completa di telaio maestro in listellare impiallacciato, coprifili ad incastro in multistrato. Anta cieca liscia laccata.

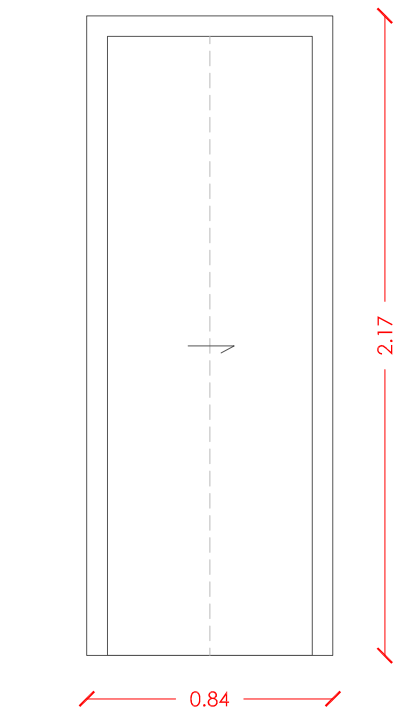

IP25

IP26

IP27

IP28

Spazio bambini e bambine
35 - Passeggini
Livello 2

IP25

Spazio bambini e bambine
35 - Servizi igienici
Livello 2

IP26

Porta interna in legno
Tipo: porta interna scorrevole
Finitura: verniciatura a fuoco - bianco/grigio
Apertura: anta unica
Numero: 2
Note: Porta nuova interna scorrevole in legno con anta mobile in tamburato di pino laccato, completa di telaio maestro in listellare impiallacciato, coprifili ad incastro in multistrato. Anta cieca liscia laccata.

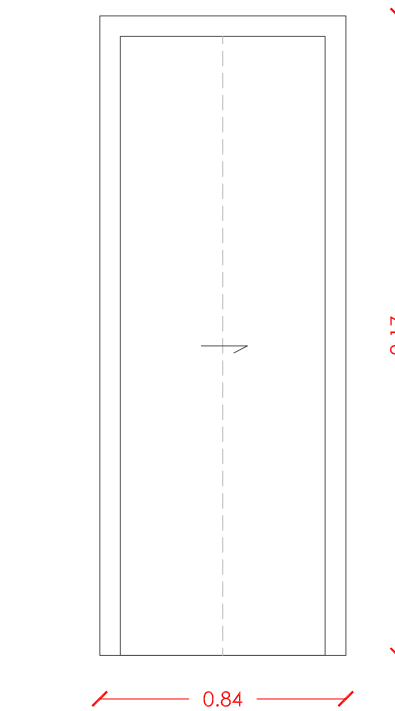

IP29

IP30

Gruppo appartamento 30 - Camera 2 Livello 2

Porta interna in legno

Tipo: porta interna
Finitura: verniciatura a fuoco - bianco/grigio
Apertura: anta unica
Numero: 1

Note: Porta nuova interna in legno con anta mobile in tamburato di pino laccato, completa di telaio maestro in listellare impiaccato, coprifili ad incastro in multistrato. Anta cieca liscia laccata.

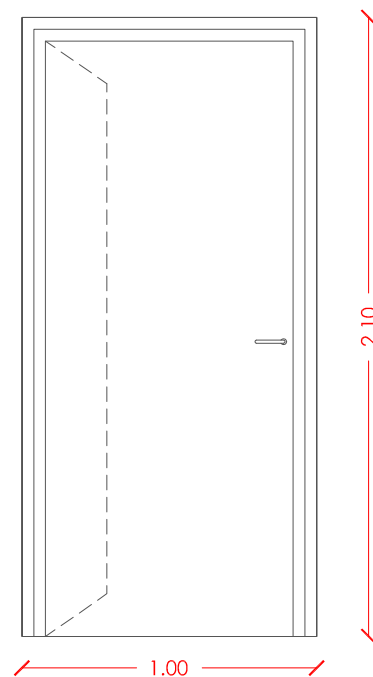

Spazi comuni 22 - Ingresso sala convegni Livello 1

Infisso interno in vetro e acciaio zincato

Tipo: infisso interno dotato di maniglione antipanico
Finitura: telai trattati con verniciatura a fuoco di color ruggine
Apertura: anta scorrevole
Numero: 1

Note: Nuovo infisso in ferro con un anta fissa ed una scorrevole costituito da serramenti in acciaio zincato della serie 5010-Opificium prodotta da Palladio, con telaio da 10 mm con la sicurezza e la resistenza di un acciaio di 2mm di spessore.

Vetrata termoisolante, composta da due lastre di vetro: lastra interna in vetro float chiaro con una faccia resa basso emissiva mediante deposito di ossidi metallici o metalli nobili, ottenuto mediante polverizzazione catodica in campo elettromagnetico e sotto vuoto spinto, spessore nominale 44.1; unite al perimetro da intercalare in metallo sigillato alle lastre e tra di esse delimitante un'intercapedine di 16 mm; spessore totale vetri (44.1-16-44.1).

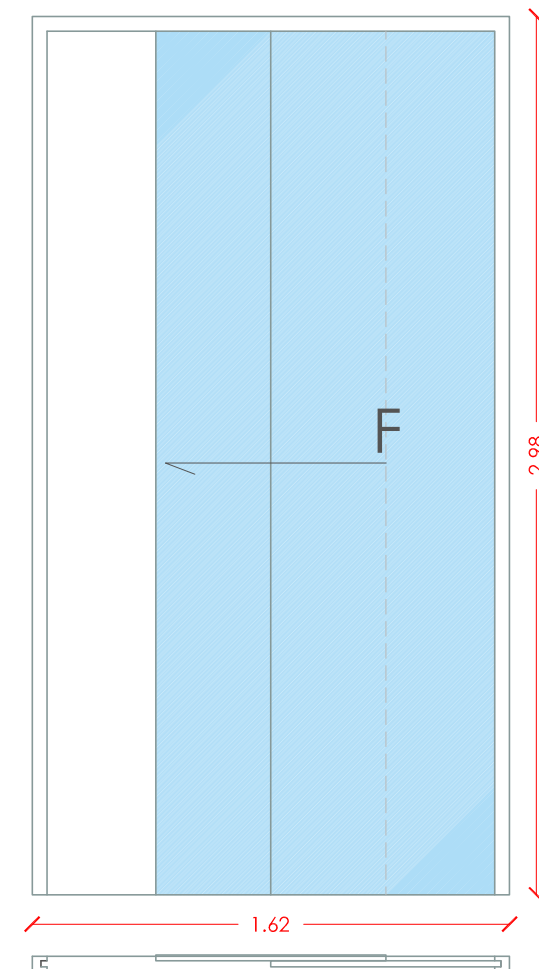

Spazi comuni 22 - Ingresso sala convegni Livello 1

Porta interna ad un'anta

Porta scorrevole in legno con anta mobile tamburata e con bordi impiaccati, complete di telaio in listellare impiaccato, coprifili ad incastro in multistrato e serratura a gancio con nottolino.

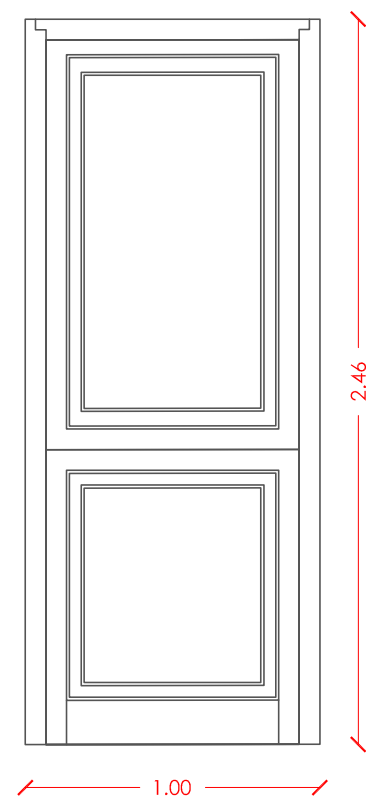

Spazi comuni 20 - Front Office Livello 1

Infisso interno in vetro e acciaio zincato

Tipo: infisso interno dotato di maniglione antipanico
Finitura: telai trattati con verniciatura a fuoco di color ruggine
Apertura: anta doppia
Numero: 1

Note: Nuovo infisso in ferro con ante fisse costituito da serramenti in acciaio zincato della serie 5010-Opificium prodotta da Palladio, con telaio da 10 mm con la sicurezza e la resistenza di un acciaio di 2mm di spessore.

Vetrata termoisolante, composta da due lastre di vetro: lastra interna in vetro float chiaro con una faccia resa basso emissiva mediante deposito di ossidi metallici o metalli nobili, ottenuto mediante polverizzazione catodica in campo elettromagnetico e sotto vuoto spinto, spessore nominale 44.1; unite al perimetro da intercalare in metallo sigillato alle lastre e tra di esse delimitante un'intercapedine di 16 mm; spessore totale vetri (44.1-16-44.1).

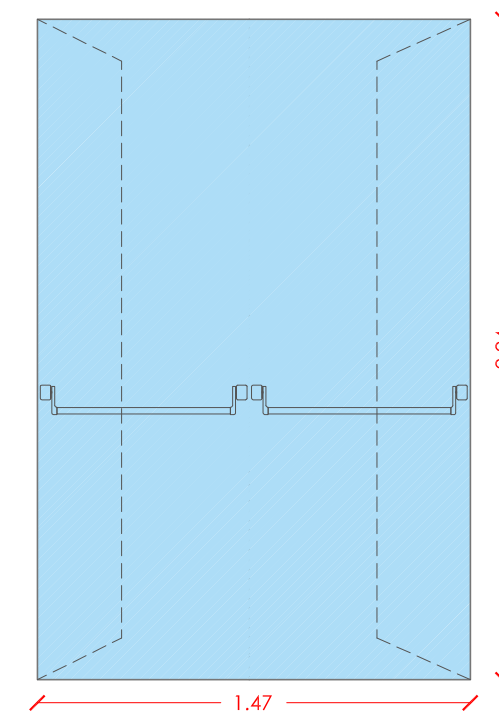

Spazi comuni
17 - Locale da indagare
Livello 1

Porta interna ad un'unica anta
Porta scorrevole in legno con anta mobile
tamburata e con bordi impiaccillati, complete di
telaio in listellare impiaccillato, coprifili ad incastro in
multistrato e serratura a gancio con nottolino.

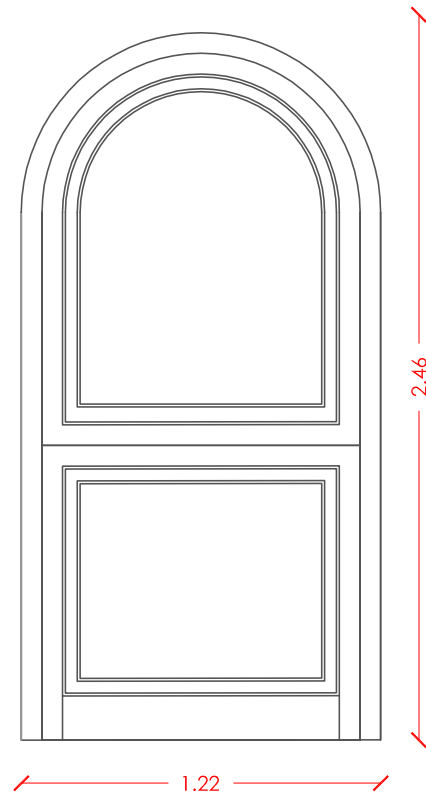

IP35

Spazi comuni
22 - Ingresso sala convegni
Livello 1

Porta interna in legno di castagno
Tipo: porta interna
Finitura: verniciatura a fuoco - bianco/grigio
Apertura: anta doppia
Numero: 1
Note: Porta nuova

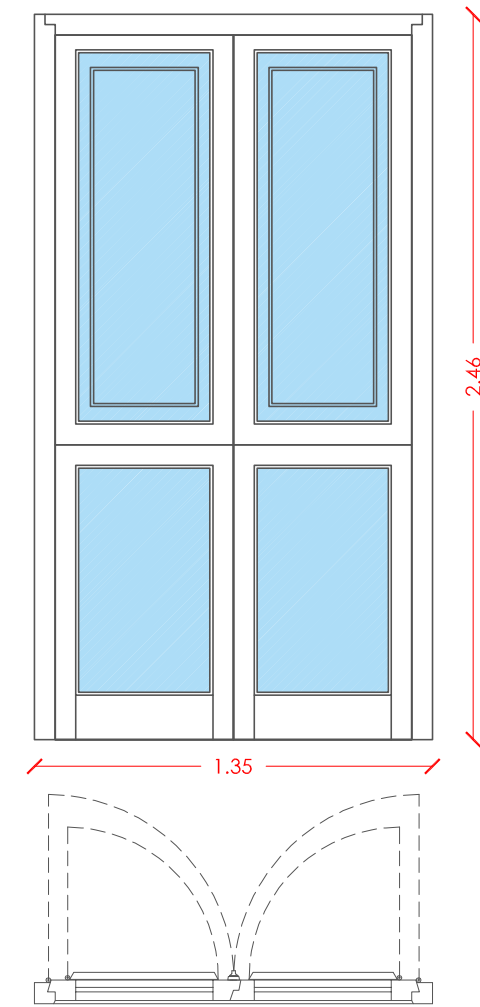

IP36

Spazi comuni
50 - Deposito accesso al sottotetto
Livello 3

Porta interna ad un'unica anta
Porta scorrevole in legno con anta mobile
tamburata e con bordi impiaccillati, complete di
telaio in listellare impiaccillato, coprifili ad incastro in
multistrato e serratura a gancio con nottolino.



IP37

Spazi comuni
2 - Archivio
Livello 0

Porta interna ad un'unica anta
Porta scorrevole in legno con anta mobile
tamburata e con bordi impiaccillati, complete di
telaio in listellare impiaccillato, coprifili ad incastro in
multistrato e serratura a gancio con nottolino.

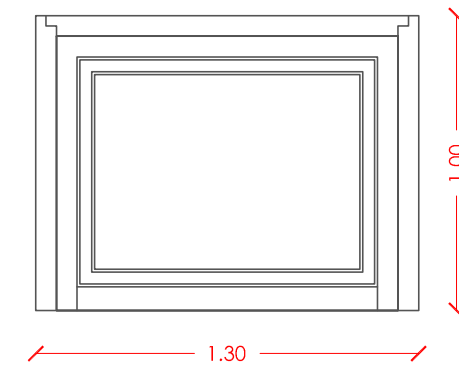

IP38